

Fitting Instruction for EGR valve

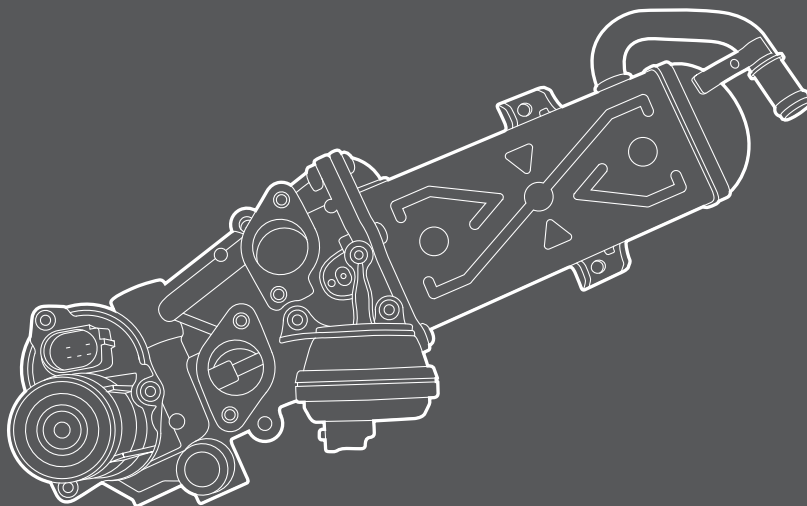

THE RELIABLE PART

ATTENTION



To ensure a long life of your new EGR Valve, please follow the directions within this folder before mounting.



For at sikre en lang levetid på din nye EGR ventil bedes du læse instrukserne i denne folder før montering.



Um eine lange Lebensdauer Ihres neuen AGR-Ventils zu gewährleisten, befolgen Sie bitte vor der Montage die Anweisungen in diesem Merkblatt.



Pour garantir le bon fonctionnement et la durée de vie de votre nouvelle vanne EGR, veuillez suivre les instructions de montage ci-dessous.



Para garantizar una larga vida útil de su nueva válvula EGR, siga las instrucciones que se indican en este folleto antes de iniciar el montaje.



Per garantire una lunga durata della nuova valvola EGR, segui le istruzioni presenti in questa cartella prima di eseguire il montaggio.



Para garantir uma longa vida útil da sua nova válvula EGR, siga as instruções descritas neste ficheiro, antes da montagem.



Aby zapewnić długą żywotność zaworu EGR, należy przed montażem wykonać czynności zawarte w tym folderze.



Pro zajištění dlouhé životnosti vašeho nového EGR ventilu prosím před montáží postupujte podle pokynů v této složce.



Pentru a fi asigura o durată lungă de viață noii dvs. supape EGR, vă rugăm să urmați instrucțiunile din acest document înainte de montaj.



Az új EGR szelep hosszú élettartamának biztosításához a felszerelés előtt kövesse a következő lépéseket ebben a mappában.











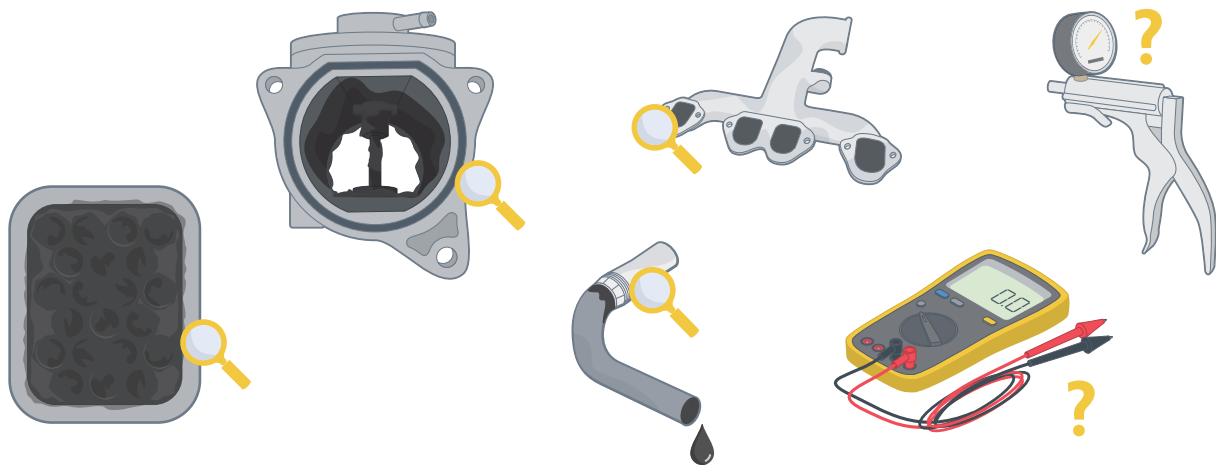



Za zagotavljanje dolge življenjske dobe ventila AGR pred montažo upoštevajte navodila v tej mapi.

SCAN ME!
INSTALLATION VIDEO



Determine the cause of the breakdown



-  Before installing a new EGR valve – please identify what has caused the old one to break down or malfunction.
-  Før du installerer den nye EGR ventil, bedes du identificere årsagen til at den gamle ventil brød ned.
-  Bevor Sie ein neues AGR-Ventil installieren, prüfen Sie bitte, was den Ausfall oder die Fehlfunktion des alten verursacht hat. Bitte beheben Sie zuerst dieses Problem, bevor Sie das AGR-Ventil austauschen.
-  Avant d'installer une nouvelle vanne EGR, déterminez l'origine de la panne ou du dysfonctionnement de l'ancienne vanne.
-  Antes de instalar una válvula EGR nueva, determine la causa de la avería o el funcionamiento incorrecto de la antigua.
-  Prima di installare una nuova valvola EGR, identifica l'elemento che ha causato la rottura o il malfunzionamento della vecchia valvola.
-  Antes de instalar uma nova válvula EGR, identifique o que causou a falha ou a avaria da antiga.
-  Przed instalacją nowego zaworu EGR – prosimy określić, co spowodowało usterkę lub nieprawidłowe działanie starego.
-  Před montáží nového EGR ventilu – prosím zjistěte, co způsobilo poruchu či selhání starého ventilu.
-  Înainte de a monta o nouă supapă EGR - vă rugăm să identificați ce a provocat defectarea sau funcționarea deficitară a celei vechi.
-  Egy új EGR szelep beszerelése előtt kérjük, azonosítsa a régi meghibásodásának vagy hibás működésekének okát.
-  Preden namestite novi ventil AGR, ugotovite, kaj je povzročilo okvaro oz. odpoved starega ventila.

Compare the old and new valve

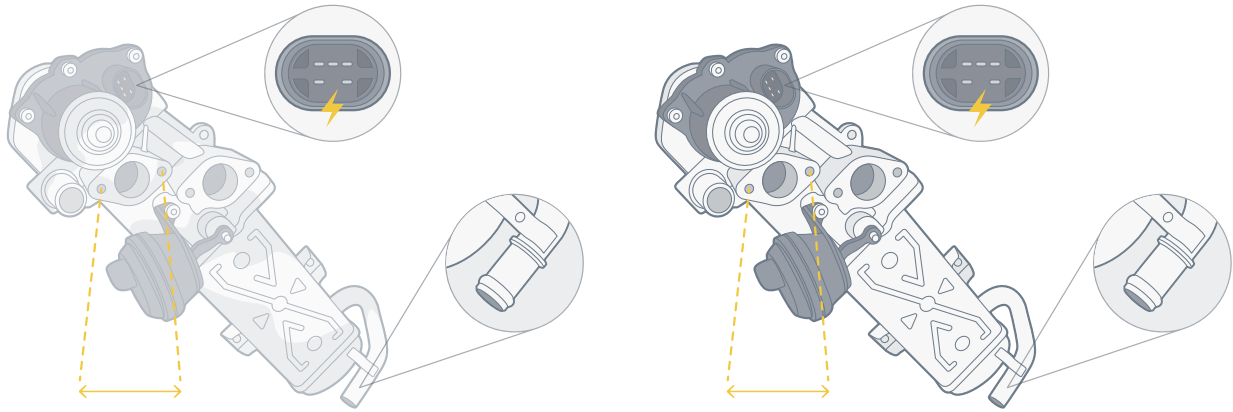

Make sure, that you have received the correct valve by comparing measures on connecting flanges, pipes and plugs.



Tjek at du har modtaget den korrekte EGR ventil ved at sammenligne mål på tilslutningsflanger, rør og stik.



Stellen Sie sicher, dass Sie das richtige Ventil erhalten haben, indem Sie die Maße, die Anschlüsse und den Stecker vergleichen.



Assurez-vous que vous avez reçu la bonne vanne en comparant les mesures sur les brides de raccordement, les tuyaux et les prises.



Asegúrese de que ha recibido la válvula correcta comparando medidas de las bridas de conexión, tubos y conexiones.



Verifica di aver ricevuto la valvola corretta confrontando le misure presenti su flangia di raccordo, tubi e prese.



Certifique-se de que recebeu a válvula correta, comparando as dimensões nas flanges de ligação, tubos e bujões.



Upewnić się, że otrzymany zawór jest prawidłowy, porównując wymiary kotłownicy przyłączeniowych, rur i wtyczek.



Ujistěte se, že jste obdrželi správný ventil porovnáním rozměrů na přírubových spojích, trubkách a zátkách.



Asigurați-vă că ați primit supapa corectă comparând dimensiunile flanșelor, țevilor și fișelor de conectare.



Győződjön meg róla, hogy megfelelő szelepet kapott, ehhez mérje meg a csatlakozó karimák, csövek, dugók méreteit.



Prepričajte se, da ste prejeli pravi ventil, tako da primerjate mere na priključnih prirobnicah, ceveh in čepih.

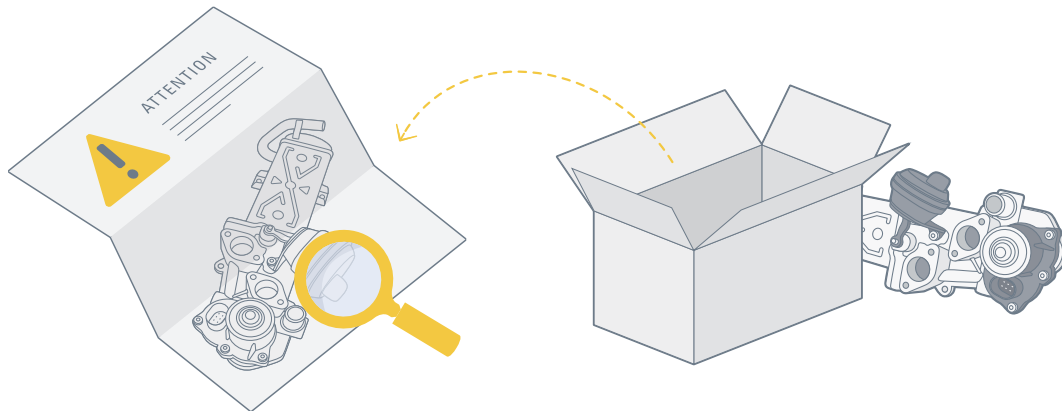

If there is a specific instruction regarding the valve - these will be in the box – please pay attention, as they are only added, when there is something specific to be aware of!



Hvis der er specifikke instruktioner for netop denne EGR ventil, vil de være at finde i kassen. Vær opmærksom på dette, da disse kun vedlægges, når der er noget specifikt, du skal være opmærksom på.



Wenn es besondere Hinweise bezüglich des Ventils gibt finden Sie diese im Umkarton. Bitte beachten Sie unbedingt diese Hinweise.



S'il existe des instructions spécifiques concernant la vanne, elles se trouveront dans la boîte. Prêtez-y attention, puisqu'elles ne sont ajoutées que lorsqu'il faut avoir conscience d'un élément spécifique !



Si hay instrucciones específicas para la válvula, las encontrará en la caja. Sígalas atentamente, ya que solo se incluyen cuando hay algo específico a lo que debe prestar atención.



In presenza di istruzioni specifiche per la valvola all'interno della scatola, si prega di prestare attenzione, poiché quest'ultime vengono aggiunte solo quando c'è qualcosa di specifico di cui essere a conoscenza!



Se houver instruções específicas relativamente à válvula - estas estarão na caixa – respeite-as, pois estas apenas são adicionadas se houver algo específico a ter em atenção!



Jeśli istnieje określona instrukcja dotycząca zaworu – będzie w pudełku – należy zwrócić uwagę, ponieważ jest ona dodawana gdy jest coś szczególnego o czym należy pamiętać!



Pokud jsou k dispozici konkrétní návody týkající se ventilu – budou v krabici – věnujte jim prosím pozornost, neboť se přidávají jen v případě, že je třeba mít na paměti něco konkrétního!



Dacă există o instrucțiune specifică referitoare la supapă - acestea se află în cutie - vă rugăm să fiți atent deoarece sunt adăugate doar atunci când este ceva specific la care trebuie să fiți atent!









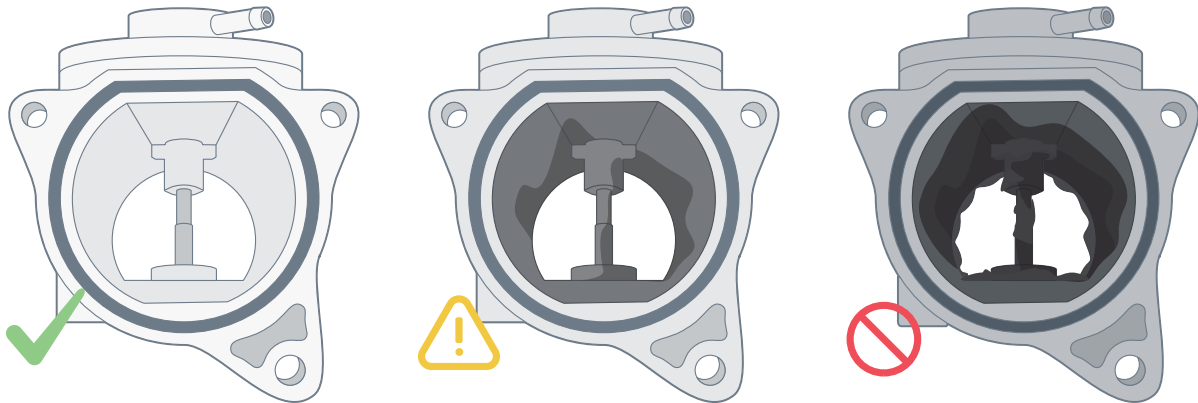

Ha van valamilyen speciális utasítás a szelepre vonatkozóan - a dobozban található - vegye figyelembe, mivel csak akkor kerülnek a dobozba, ha van valamilyen speciális dolog, amire oda kell figyelni!



Če so v škatli priložena posebna navodila v zvezi z ventilom, bodite pozorni, saj so navodila priložena le v primeru, če vključujejo posebne informacije!



-  Soot may have built up excessively in manifold, connecting pipes, cooler, by-pass valve and on throttle body. Based on old EGR valve condition (contamination level), please determine if cleaning EGR circuit is necessary.
-  Sod kan have hobet sig op i manifold, tilslutningsrør, køler, by-pass ventil og på drosselklap. Afgør om rengøring af EGR kredsløbet er nødvendigt, baseret på den gamle EGR ventils tilstand (forureningsniveau).
-  Möglicherweise hat sich im Anschluss, in den Verbindungsleitungen, im Kühler, im Bypassventil und am Drosselklappengehäuse übermäßig Ruß angesammelt. Stellen Sie bitte anhand des Zustands des alten AGR-Ventils (Verschmutzungsgrad) fest, ob eine Reinigung des AGR-Kreislaufs erforderlich ist.
-  De la suie peut s'accumuler excessivement dans le collecteur, les tuyaux de raccordement, le refroidisseur, la soupape de dérivation et sur le corps du papillon. Selon l'état de l'ancienne vanne EGR (niveau de contamination), veuillez déterminer si le nettoyage du circuit EGR est nécessaire.
-  El hollín puede haberse acumulado en el colector, los tubos de conexión, el refrigerador, la válvula de derivación y el cuerpo de admisión. En función del estado de la válvula EGR antigua (nivel de contaminación), determine si es necesario limpiar el circuito EGR.
-  Potrebbe essere presente un accumulo eccessivo di fuliggine nel collettore, nei tubi di collegamento, nel radiatore, nella valvola di by-pass e sul corpo farfallato. Sulla base della condizione della vecchia valvola EGR (livello di contaminazione), determinare se è necessaria la pulizia del circuito EGR.
-  É possível que se tenha acumulado fuligem em excesso no coletor, tubos de ligação, radiador, válvula de bypass e no corpo de borboleta. Com base na condição da válvula EGR antiga (nível de contaminação), determine se é necessária uma limpeza do circuito de EGR.
-  W kolektorze, rurach łączących, chłodnicy, zaworze obejściowym i na korpusie przepustnicy mogła nadmiernie osadzić się sadza. Na podstawie stanu starego zaworu EGR (poziom zanieczyszczenia) prosimy określić, czy konieczne jest wyczyszczenie obwodu EGR.
-  Je možné, že se saze nahromadily v sacím potrubí, spojovacích trubkách, chladiči, obtokovém ventilu a na skříní škrticí klapky. Na základě stavu starého EGR ventilu (úroveň znečištění) prosím určete, zda je nutné vyčistit EGR okruh.
-  Este posibil să se fi strâns cenușă în exces în distribuitor, țevile de conectare, răcitor, supapa de trecere și pe corpul accelerației. Pe baza stării vechii supape EGR (nivel de contaminare) vă rugăm să stabiliți dacă este necesară curățarea circuitului EGR.
-  Korom rakódhatott le a csonkon, a csatlakozócsöveken, a hűtőn, a megkerülő szelepen és a fojtószelepházon. Az EGR szelep állapotától függően (szennyezettségi fok), döntse el, hogy szükséges-e az EGR áramlási kör tisztítása.
-  V zbiralniku, priključnih ceveh, hladilniku, obvodnem ventilu in na ohišju dušilke so se lahko nakopičile prekomerne količine saj. Glede na stanje starega ventila AGR (stopnja zamazanosti), preverite, ali je potrebno čiščenje krogotoka AGR.

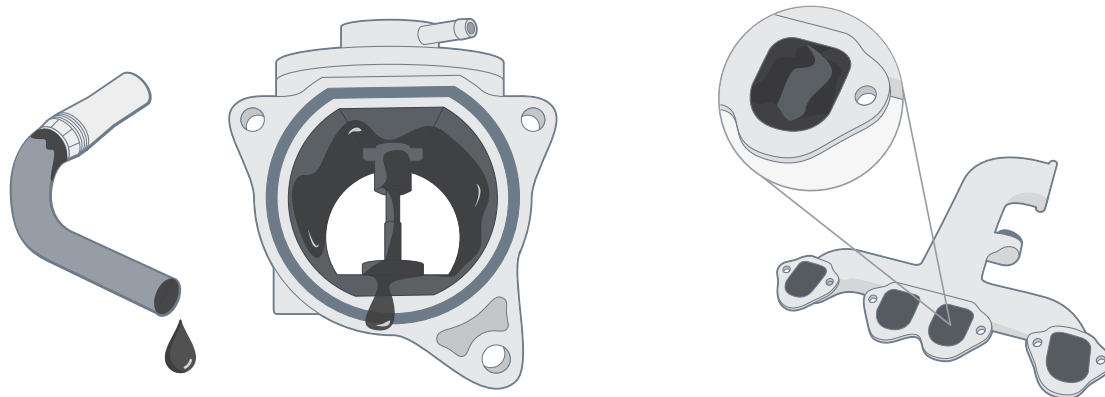

If the amount of soot is excessive compared to the mileage – please examine if all parts of the fuel system are working properly – pay attention to the nozzles, airmass sensor, or air leaks after the turbo as soot could build up quickly again, if the right amount of fuel and air is not injected to the engine. After repairing the root cause of the problem, make sure to clean access pipes / manifolds.



Hvis mængden af sod er høj sammenlignet med kilometertallet, bedes du undersøge om alle dele af brændstofsystemet fungerer ordentligt. Vær opmærksom på dyserne, luftmassesensoren eller luftlækager efter turboen, da sod hurtigt kan hobe sig op igen, hvis den rigtige mængde brændstof og luft ikke indsprøjtes i motoren. Efter du har repareret hovedårsagen til problemet, skal du rengøre rør / manifold.



Wenn die Rußmenge im Vergleich zum Kilometerstand zu hoch ist, überprüfen Sie bitte, ob alle Teile des Kraftstoffsystems ordnungsgemäß funktionieren. Achten Sie auf die Düsen, den Luftmassensensor oder Undichtigkeiten nach dem Turbo, da sich schnell wieder Ruß ansammeln kann, wenn das Luft-Kraftstoffverhältnis nicht stimmt. Stellen Sie nach der Behebung der Grundursache des Problems sicher, dass alle Leitungen und Anschlüsse gereinigt sind.



Si la quantité de suie est excessive par rapport au kilométrage (veuillez examiner si toutes les pièces du système de carburant fonctionnent correctement), faites attention aux injecteurs, au capteur de masse d'air ou aux fuites d'air après le turbocompresseur, puisque de la suie peut s'accumuler rapidement à nouveau si la bonne quantité de carburant et d'air n'est pas injectée dans le moteur. Après avoir solutionné la cause du problème, assurez-vous de nettoyer les tuyaux d'accès / collecteurs.



Si la cantidad de hollín es excesiva teniendo en cuenta el kilometraje, compruebe si todas las partes del sistema de combustible funcionan correctamente. Preste atención a las boquillas, al caudalímetro de aire o a posibles fugas de aire después del turbocompresor, ya que podrá volver a acumularse hollín rápidamente si no se inyecta la cantidad adecuada de combustible y aire en el motor. Después de solucionar la causa original del problema, asegúrese de limpiar los tubos de acceso y colectores.



In presenza di una quantità di fuliggine eccessiva rispetto ai Km percorsi, verifica il corretto funzionamento di tutte le parti dell'impianto di alimentazione ed esamina gli ugelli, il sensore di massa d'aria o le perdite d'aria dopo il turbocompressore: la fuliggine potrebbe tornare ad accumularsi in poco tempo, se la corretta quantità di carburante e aria non è iniettata nel motore. Dopo aver eliminato la causa del problema, pulisci i collettori/tubi di accesso.



Se a fuligem for excessiva para a quilometragem, verifique se todas as partes do sistema de combustível estão a funcionar corretamente. Preste especial atenção aos bocais, sensor de massa de ar ou fugas de ar depois do turbo, pois a fuligem pode voltar a acumular-se rapidamente se não estiver a ser injetada a quantidade certa de combustível e ar no motor. Depois de reparar a causa do problema, certifique-se de que limpa os tubos de acesso / coletores.



Jeśli ilość sadzy jest nadmierna w porównaniu z przebiegiem – prosimy sprawdzić, czy wszystkie części układu paliwowego działają poprawnie – należy zwrócić uwagę na dysze, czujnik przepływu masy powietrza lub nieszczelności powietrza za turbosprężarką, gdyż sadza może się szybko ponownie nagromadzić, jeśli do silnika nie jest wtyskiwana odpowiednia ilość paliwa i powietrza. Po usunięciu głównej przyczyny problemu należy pamiętać o oczyszczeniu rur dostępowych / kolektorów.



Pokud je množství sazí ve srovnání s počtem najetých kilometrů přílišné – zkontrolujte prosím, zda všechny díly palivového systému fungují správně – věnujte pozornost tryskám, snímači množství protékajícího vzduchu či unikům vzduchu za turbodmychadlem, neboť se saze mohou opět rychle nahromadit, pokud do motoru nebude vstříkováno správné množství paliva a vzduchu. Po odstranění prvotní příčiny problému nezapomeňte vyčistit přístupová / sací potrubí.



Dacă cenuşa este în exces comparativ cu kilometrajul - vă rugăm să verificați dacă toate piesele sistemului de alimentare cu carburant funcționează în mod corespunzător - fiți atent la duze, senzorul de masă de aer sau scurgerile de aer din turbocompresor dat fiind că sunt posibile acumulări de cenușă, dacă nu este injectată în motor cantitatea corectă de carburant și aer. După ce remediați cauza problemei, asigurați-vă că curățați țevile de acces/distribuitoarele.





Ha a korom mennyisége túl nagy a kilométer-teljesítményhez képest - kérjük, ellenőrizze, hogy az üzemanyag-rendszer minden részre megfelelően működik-e - figyeljen a fúvókákra, a levegőtömeg-érzékelőre, vagy a turbo feltöltő utáni levegőszívárgásra, mivel a korom gyorsan ismét összegyűlhet, ha nem a megfelelő mennyiségű üzemanyagot és levegőt fecskendezi be a rendszer a motorba. A probléma alapjának megoldása után ne feledje el megtisztítani a bevezető csöveket / csatlakozócsöveket.

Če je količina saji glede na prevožene kilometre prekomerna, pregledjte, ali vsi deli sistema za gorivo delujejo pravilno, in bodite pozorni na šobe, senzor zračne mase ali uhajanje zraka za turbino, saj se lahko saje hitro znova nakopičijo, če se v motor ne vbrizga prava količina goriva in zraka. Ko odpravite osnovni vzrok težave, očistite dostopne cevi/zbiralnike.

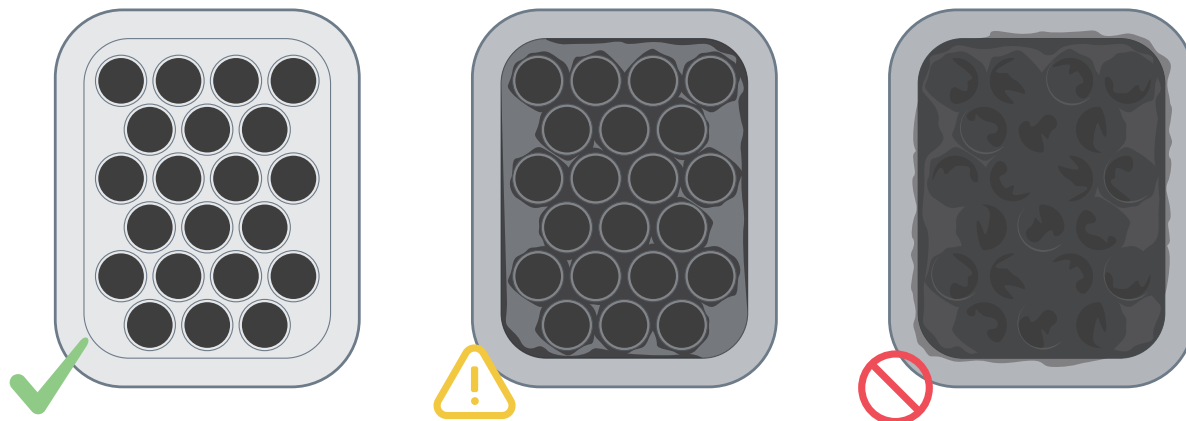
Check cooler for contamination



 Pay attention to EGR cooler condition – if excessively contaminated, please replace.

 Vær opmærksom på EGR kølerens tilstand – hvis den er enormt forurenet, bedes du skifte den.

 Achten Sie bitte auf den Zustand des AGR-Kühlers. Wenn er übermäßig verschmutzt ist, ersetzen Sie ihn.

 Prêtez attention à l'état du refroidisseur EGR, s'il est trop pollué, remplacez-le.

 Observe el estado del refrigerador de EGR. Si está demasiado contaminado, sustitúyalo.

 Presta attenzione alle condizioni del refrigeratore EGR e sostituisilo se eccessivamente contaminato.

 Tenha atenção à condição do radiador da EGR. Se este estiver excessivamente contaminado, substitua-o.

 Zwrócić uwagę na stan chłodnicy EGR – wymień jeśli jest nadmiernie zanieczyszczona.

 Věnujte pozornost stavu EGR chladiče – pokud je nadměrně znečištěný, vyměňte jej prosím.

 Fiți atent la starea răcitorului EGR - dacă este foarte contaminat vă rugăm să îl înlocuiți.

 Vegye figyelembe az EGR hűtő állapotát - ha túlságosan szennyezett, kérjük, cserélje.

 Bodite pozorni na stanje hladilnika AGR – če je prekomerno onesnažen, ga zamenjajte.

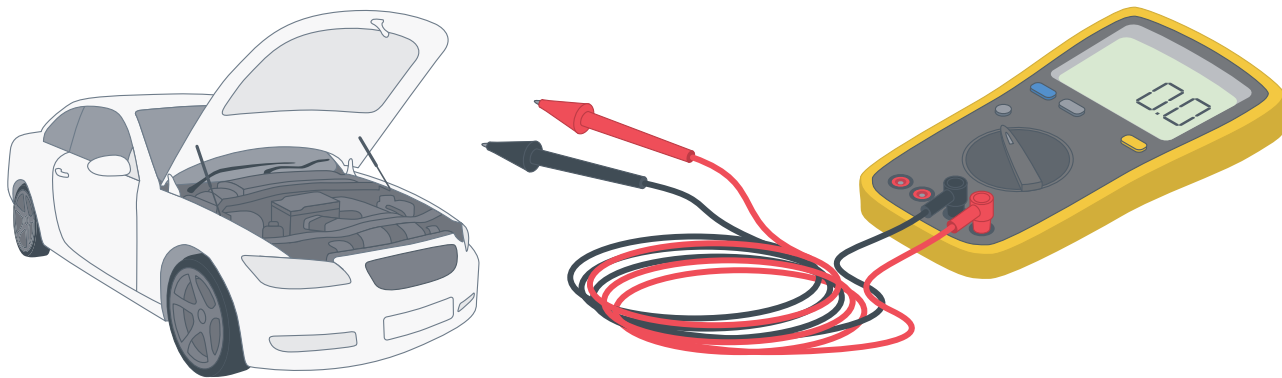

Make sure all electrical connections are working properly, and that the pins have contact in the plug from the car.



Tjek at alle elektriske forbindelser fungerer ordentligt, og at alle stikken har kontakt til stikket fra bilen.



Stellen Sie sicher, dass alle Stecker angeschlossen sind und ordnungsgemäß funktionieren.



Assurez-vous que tous les raccordements électriques fonctionnent correctement et que les broches sont en contact avec la fiche de raccordement de la voiture.



Asegúrese de que todas las conexiones eléctricas funcionan correctamente y de que las clavijas hacen contacto con el conector del vehículo.



Controlla il corretto funzionamento di tutti i collegamenti elettrici e che i poli siano a contatto con la spina dell'auto.



Certifique-se de que todas as ligações elétricas funcionam corretamente e que os pinos têm contacto na ficha do carro.



Upewnić się, że wszystkie połączenia elektryczne pracują prawidłowo i że styki mają kontakt we wtyczce z samochodu.



Ujistěte se, že všechna elektrická připojení fungují správně a kolíky mají kontakt v zásuvce z automobilu.



Asigurați-vă că toate racordurile electrice funcționează în mod corespunzător și că pini fac contact cu priza mașinii.





Biztosítsa, hogy az összes elektromos csatlakozás megfelelően működjön, és az érintkezők érintkezzenek a gépjármű csatlakozódugójában.



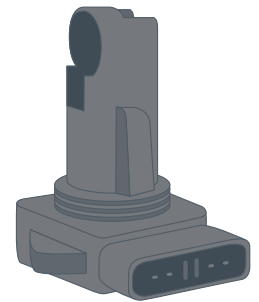
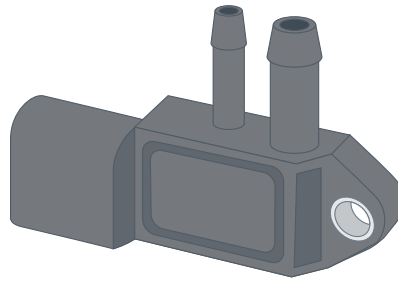
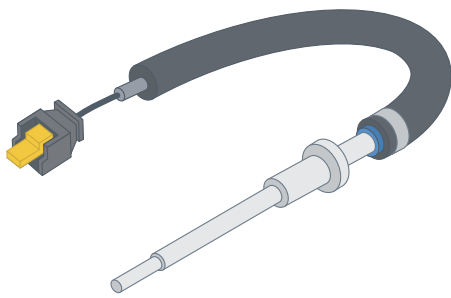

Prepričajte se, da vsi električni priključki delujejo pravilno in da imajo zatiči stik v vtiču avtomobila.





 If your diagnostic tools inform "EGR MALFUNCTION" it can also be other parts causing this. Please check the following which may impact the function of the EGR system: Exhaust gas temperature sensor, Exhaust gas pressure sensor, Mass air flow sensor and others.

 Hvis dit diagnosticeringsværktøj melder "EGR FEJL" kan det også være andre dele, der forårsager dette. Tjek venligst følgende, som kan have indvirkning på EGR systemets funktion: Udstødningsgassens temperatursensor eller tryksensor, luftmængdemåler, m.m.

 Die Fehlermeldung „AGR-STÖRUNG“ kann auch durch andere Fehler im Fahrzeug hervorgerufen werden. Bitte überprüfen Sie folgende Komponenten, die die Funktion des AGR-Systems beeinträchtigen können: Abgastemperatursensor, Abgasdrucksensor, Luftmassenmesser und andere.

 Si vos outils de diagnostic indiquent « EGR MALFUNCTION » (DYSFONCTIONNEMENT DE L'EGR), d'autres pièces peuvent aussi en être à l'origine du problème. Veuillez vérifier ce qui suit, cela pourrait avoir un impact sur le fonctionnement du système EGR : capteur de température des gaz d'échappement, capteur de pression des gaz d'échappement, débitmètre d'air massique et autres.

 Si su herramienta de diagnóstico informa de una AVERÍA DE EGR; puede estar causada por otras piezas. Compruebe los siguientes elementos, que pueden influir en el funcionamiento del sistema EGR: sensor de temperatura de gas de escape, sensor de presión de gas de escape, sensor de caudal de aire y otros.

 Se gli strumenti diagnostici indicano il messaggio "MALFUNZIONAMENTO EGR", il problema potrebbe essere causato anche da altri componenti. Controlla i seguenti elementi, che potrebbero influire sul funzionamento sistema EGR: sensore della temperatura dei gas di scarico, sensore della pressione del gas di scarico, sensore flusso di massa d'aria e di altro tipo.

 Se as suas ferramentas de diagnóstico detetarem "AVARIA EGR", tal também poderá estar a ser causado por outras peças. Verifique os seguintes, que podem estar a afetar o funcionamento do sistema EGR: Sensor de temperatura dos gases de escape, sensor de pressão dos gases de escape, sensor de massa de ar e outros.

 Jeśli narzędzia diagnostyczne wskazują „NIEPRAWIDŁOWE DZIAŁANIE EGR”, mogą to powodować również inne części. Prosimy sprawdzić poniższe elementy, które mogą wpływać na działanie systemu EGR: czujnik temperatury spalin, czujnik ciśnienia spalin, czujnik przepływu masy powietrza i inne.

 Pokud vaše diagnostické nástroje oznamují poruchu „EGR MALFUNCTION“, mohou být příčinou i další díly. Zkontrolujte prosím následující díly, které mohou mít na funkci EGR systému vliv: Snímač teploty výfukových plynů, snímač tlaku výfukových plynů, snímač množství protékajícího vzduchu a další.

 Dacă instrumentele dvs. de diagnoză afișează „DEFECȚIUNE EGR”, este posibil ca acest lucru să fie provocat de alte piese. Vă rugăm să verificați următoarele, ce pot afecta funcționarea sistemului EGR: Senzorul de temperatură a gazului de eșapament, Senzorul de presiune a gazului de eșapament, Senzorul de flux al masei de aer și altele.

 Ha a diagnosztikai készüléke „EGR MALFUNCTION” (KIPUFOGÓGÁZ VISSZAVEZETÉS HIBA) üzenetet ír ki, más alkatrészek is okozhatják azt. Ellenőrizze a következők okokat, melyek hatással lehetnek az EGR rendszer működésére: Kipufogógáz hőmérséklet-érzékelő, kipufogógáz nyomás-érzékelő, levegőtömeg-áram érzékelő és egyebek.

 Če vaše diagnostično orodje kaže »EGR MALFUNCTION« (OKVARA AGR), lahko to povzročajo tudi drugi deli. Preverite naslednje težave, ki lahko vplivajo na delovanje sistema AGR: Senzor temperature izpušnih plinov, senzor tlaka izpušnih plinov, senzor masnega pretoka zraka in drugo.

Clean flanges and use only new gaskets

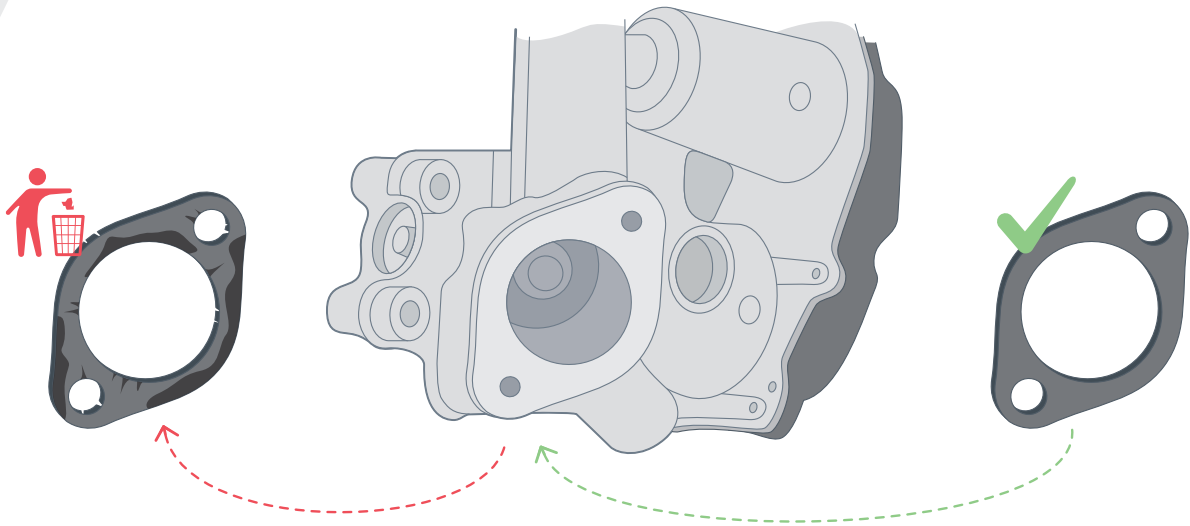

Remove old gaskets / o-rings and use only new. Thoroughly clean all gasket surfaces and installation flanges.



Fjern gamle pakninger / o-ringe og brug kun nye. Rengør grundigt alle pakningsoverflader og installationsflanger.



Entfernen Sie alte Dichtungen / O-Ringe und verwenden Sie nur neue. Reinigen Sie alle Dichtungsoberflächen und Montageflansche gründlich.



Retirez les anciens joints et n'utilisez que des neufs. Nettoyez rigoureusement toutes les surfaces des joints et les surfaces de raccordement.



Retire las uniones o juntas tóricas viejas y utilice las nuevas. Limpie en profundidad todas las superficies de contacto de las juntas y las bridas de instalación.



Rimuovi le vecchie guarnizioni/i vecchi o-ring e utilizza solo prodotti nuovi. Pulisci accuratamente tutte le superfici delle guarnizioni e le flange di installazione.



Remove juntas / O-rings usados e substitua-os por novos. Limpe bem todas as superfícies de juntas e flanges de instalação.



Usunąć stare uszczelki / o-ringi i zastosować tylko nowe. Dokładnie wyczyścić wszystkie powierzchnie uszczelki i kotnierze montażowe.



Odstraňte staré těsnění / o-kroužky a použijte pouze nové. Důkladně očistěte všechny plochy pro těsnění a instalační příruby.



Îndepărtați garniturile/garniturile inelare vechi și utilizați numai garnituri noi. Curățați bine toate suprafețele garniturilor și flanșelor de montare.









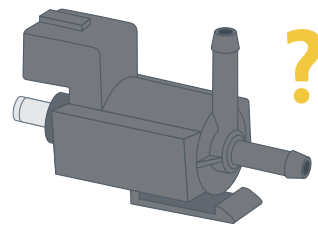
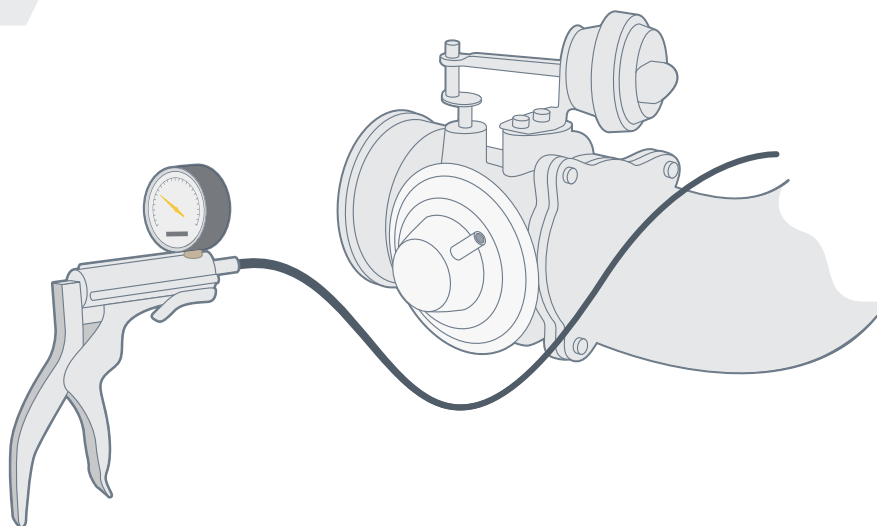





Távolítsa el a régi tömítéseket / o-gyűrűket és csak újakat használjon. Alaposan tisztítsa le az összes tömítési felületet és szerelési csatlakozó karimákat.



Odstranite stara tesnila/o-obročke in uporabite samo nove. Temeljito očistite vse površine tesnil in montažne prirobnice.



-  If the valve is of the pneumatic type – check tubes to the valve for tightness, and bends, and make sure, that the pressure valve controlling the vacuum is working properly.
-  Hvis ventilen er en pneumatisk type, skal du tjekke tætheden på slangerne til ventilen og sikre, at styreventilen som styrer vakuüm fungerer ordentligt.
-  Wenn es sich um ein pneumatisches Ventil handelt, prüfen Sie die Schläuche des Ventils auf Dichtheit und Knickstellen und stellen Sie sicher, dass das Druckventil zum Steuern des Vakuüms ordnungsgemäß funktioniert.
-  Si la vanne est de type pneumatique, vérifiez les tubes vers la vanne pour voir s'ils sont serrés ou tordus et assurez-vous que la soupape de pression qui contrôle le vide fonctionne correctement.
-  Si la válvula es de tipo neumático, compruebe la sujeción de los tubos a la válvula y las dobles y asegúrese de que la válvula de presión que controla el vacío funciona correctamente.
-  Se la valvola è di tipo pneumatico, verifica che i tubi della valvola siano correttamente serrati e piegati e che la valvola di pressione, che controlla l'aspirazione a vuoto, funzioni correttamente.
-  Se a válvula for do tipo pneumático, verifique os tubos que ligam à válvula, para confirmar se estão bem apertados, se há dobras e certifique-se de que a válvula de pressão que controla o vácuo está a funcionar corretamente.
-  Jeśli zawór jest typu pneumatycznego – sprawdzić dokręcenie i zagięcie przewodów prowadzących do zaworów oraz upewnić się czy zawór ciśnieniowy kontrolujący podciśnienie działa prawidłowo.
-  Pokud je ventil pneumatického typu – zkontrolujte těsnost trubek k ventilu a kolena a ujistěte se, že tlakový ventil ovládající vakuüm funguje správně.
-  Dacă supapa este una pneumatică - verificați etanșeitatea tubulaturii supapei și cotelile și asigurați-vă că supapa de presiune ce controlează vidul funcționează în mod corespunzător.
-  Ha a szelep pneumatikus típusú - ellenőrizze a szelepekhez menő csöveket szorosság és hajlás tekintetében és biztosítsa, hogy a vákuumot szabályzó nyomószelep megfelelően működjön.
-  Če je ventil pnevmatskega tipa, preverite, ali cevi na ventilu tesnijo in se upogibajo, ter se prepričajte, da tlačni ventil, ki regulira podtlak, deluje pravilno.



-  If the valve is of the electric type – it needs to be adapted to the car to work properly. To do this – please use diagnostic tester – remember to erase any stored errors on the car's ECU. Be aware that some cars might not be supported by all diagnostic testers, so in some cases you might need to use a more specific diagnostic tool.
-  Hvis EGR ventilen er en elektrisk type, skal den tilpasses til bilen for at fungere ordentligt. For at gøre dette skal du bruge diagnosetesteren – husk at slette lagrede fejl på bilens ECU. Vær opmærksom på at nogle biler ikke supporteres af alle diagnosetestere, så i nogle tilfælde skal du muligvis bruge specifikke diagnosetestere.
-  Wenn es sich um ein elektrisches Ventil handelt, muss es an das Fahrzeug angelernt werden, damit es ordnungsgemäß funktioniert. Um dies zu tun, verwenden Sie bitte einen Diagnosetester. Denken Sie daran, alle auf dem Steuergerät des Fahrzeugs gespeicherten Fehler zu löschen. Beachten Sie, dass einige Fahrzeuge möglicherweise nicht von allen Diagnosetestern unterstützt werden. In einigen Fällen müssen Sie daher möglicherweise ein spezielles Diagnosewerkzeug verwenden.
-  Si la vanne est de type électrique, elle doit être adaptée au véhicule pour fonctionner correctement. Pour cela, utilisez un outil de diagnostic et n'oubliez pas d'effacer toutes les erreurs stockées sur l'ECU de la voiture. Notez que certaines voitures peuvent ne pas être prises en charge par tous les testeurs de diagnostic, dans certains cas, vous pourriez donc avoir à utiliser un outil de diagnostic plus spécifique.
-  Si la válvula es de tipo eléctrico, hay que adaptarla al vehículo para que funcione correctamente. Para ello, utilice el analizador de diagnóstico y recuerde borrar los errores almacenados en la ECU del vehículo. Tenga en cuenta que algunos vehículos pueden no ser compatibles con todos los analizadores de diagnóstico, por lo que en algunos casos tendrá que utilizar herramientas de diagnóstico específicas.
-  Se la valvola è di tipo elettrico, devi adattarla all'auto in modo da farla funzionare correttamente. A tale scopo, utilizza uno strumentodiagnostico. Ricorda di cancellare gli eventuali errori memorizzati nella centralina dell'auto. Alcune auto potrebbero non essere supportate da tutti gli strumenti diagnostici: in alcuni casi consigliamo di utilizzare uno strumento diagnostico più specifico.
-  Se a válvula for do tipo elétrico, a mesma tem de ser adaptada ao carro para funcionar corretamente. Para tal, use o dispositivo de teste de diagnóstico e lembre-se de apagar quaisquer erros memorizados na ECU do carro. Tenha em atenção que alguns carros poderão não ser suportados por todos os dispositivos de teste de diagnóstico, por isso, em alguns casos poderá ter de usar uma ferramenta de diagnóstico mais específica.
-  Jeżeli zawór jest typu elektrycznego – należy do dostosować do samochodu, aby działał prawidłowo. W tym celu – prosimy użyć testera diagnostycznego – należy pamiętać o usunięciu zapisanych błędów w elektronicznym module sterującym (ECU). Należy pamiętać, że niektóre samochody mogą nie być obsługiwane przez wszystkie testery diagnostyczne i w takich przypadkach może być konieczne użycie bardziej dokładnego (określonego) narzędzia diagnostycznego.
-  Pokud je ventil elektrického typu – je třeba jej přizpůsobit vozidlu, aby správně fungoval. Chcete-li to provést – použijte diagnostický přístroj – nezapomeňte vymazat všechny uložené chyby na ECU vozidla. Mějte na paměti, že některá vozidla nemusí všechny diagnostické přístroje podporovat, takže v některých případech možná budete muset použít specifitější diagnostický nástroj.
-  Dacă supapa este electrică - aceasta trebuie adaptată la mașină pentru a funcționa în mod corespunzător. Pentru a face acest lucru - vă rugăm să utilizați un tester de diagnoză - rețineți să ștergeți toate erorile stocate în ECU mașinii. Trebuie să știți că este posibil ca unele mașini să nu fie compatibile cu toate testerele de diagnoză, așadar în unele cazuri ar putea fi necesar să utilizați un instrument de diagnoză mai specific.
-  Elektromos típusú szelep esetén be kell állítani azt a gépjárműhöz, hogy megfelelően működjön. Ennek elvégzéséhez - kérjük, használjon diagnosztikai tesztkészüléket - ne feledje törölni a tárolt hibákat a gépjármű ECU-jéről. Vegye figyelembe, hogy egyes gépjárműveket nem támogat minden diagnosztikai tesztkészülék, így bizonyos esetekben speciális diagnosztikai készüléket kell használni.
-  Če je ventil elektrického typu, ga je treba prilagoditi avtomobilu, da bo pravilno deloval. Za to potrebujete diagnostični tester – ne pozabite izbrisati vseh shranjenih napak v ECU avtomobila. Zavedajte se, da vsi diagnostični testerji morda ne podpirajo nekaterih avtomobilov, zato boste v nekaterih primerih morda morali uporabiti natančnejše diagnostično orodje.



THE RELIABLE PART

Further information



You can find more information on www.nk-autoparts.com